

## Logis Mitigeur douche

Finition: **Chrome** Numéro d'article: **71600000**



### Description

#### Caractéristiques

- 1 fonction
- distance du centre: 150 mm ± 12 mm
- débit maximal à 3 bars: 28 l/min
- débit de la douchette à 3 bars: 17 l/min
- cartouche céramique
- limiteur de température réglable
- clapet anti-retour
- avec silencieux
- type de raccordement: raccords S
- ACS 21 ACC LY 858 France, valide jusqu'au 05.05.2026

### Détails de l'article

EAN

4011097737799

### Certificats / Eco-Responsabilité



### Photo du produit



### Plan géométral

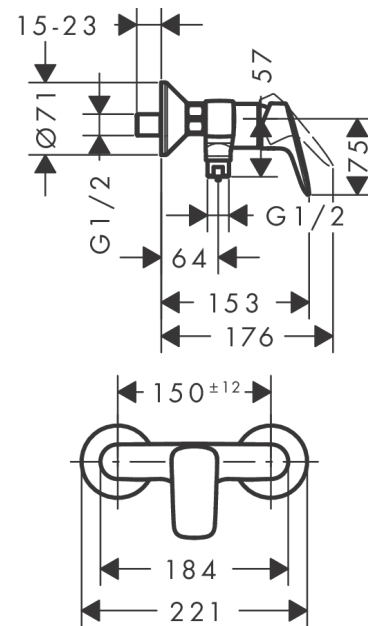

### Schéma d'écoulement

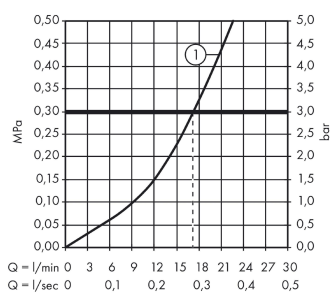

**Logis**  
**Mitigeur douche**

Finition: **Chrome**    Numéro d'article: **71600000**



**Vue éclatée**

Année de construction: >07/14

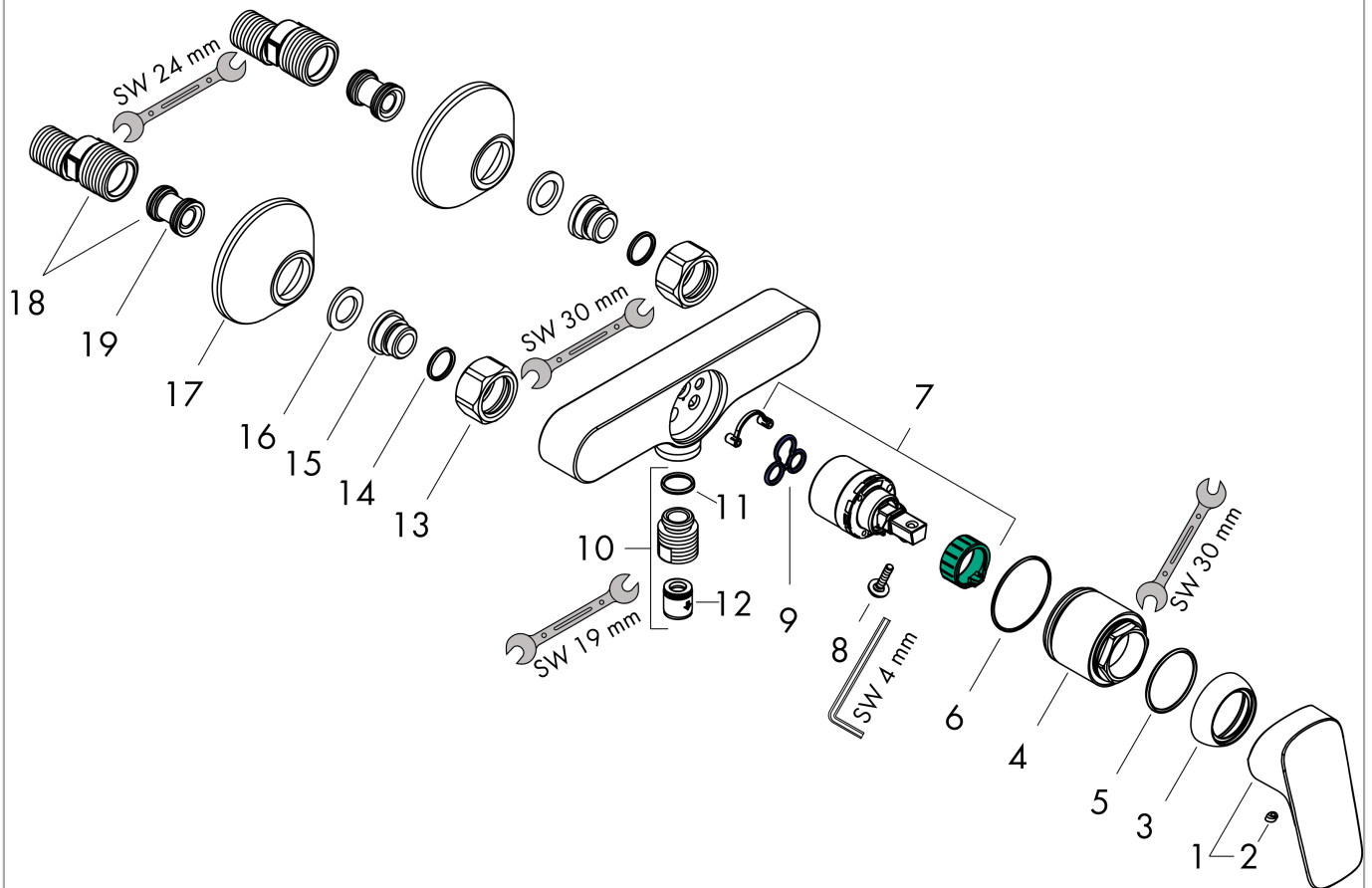

Logis

Mitigeur douche

Finition: **Chrome**Numéro d'article: **71600000**

## Liste des pièces détachées

Année de construction: &gt;07/14

Pos.	Description	Numéro d'article	GP	UE
1	poignée	92224000	48,90 €	1
2	cache vis	96338000	8,15 €	1
3	rosace	97406000	21,73 €	1
4	écrou à six pans	97977000	42,11 €	1
5	joint torique 32x2	98193000	8,15 €	1
6	joint torique 33x1,5	98164000	8,15 €	1
7	cartouche cpl.	92730000	62,47 €	1
8	vis	95140000	10,87 €	1
9	joint	95008000	13,58 €	1
10	Coude de raccordement	96044000	17,65 €	1
11	joint torique 14x2	98129000	8,15 €	1
12	set des clapet anti-retour DW 15	94074000	17,65 €	1
13	set des écrou à six pans	96157000	32,59 €	1
14	joint torique 15x2	98163000	8,15 €	1
15	raccord	97220000	17,65 €	1
16	filtre	96922000	13,58 €	1
17	rosace Ø 70 mm	94135000	16,31 €	1
18	set des raccord-S (±12 mm)	94140000	48,90 €	1
19	amortisseur anti-coup de bélier	96429000	10,87 €	1
a	set des raccord-S (±32 mm)	98592000	42,11 €	1

## Unica

### Barre de douche S Puro 65 cm avec flexible de douche

Finition: **Chrome** Numéro d'article: **28632000**



#### Description

##### Caractéristiques

- comprenant: barre de douche, flexible de douche, curseur
- pivot tournant côté douchette évitant la torsion du flexible
- longueur du tube: 718 mm
- diamètre de la barre de douche: 22 mm
- tube profilé: rond
- distance de perçage: 625 mm
- longueur du flexible: 1600 mm
- support de douchette métallique
- support de douchette avec blocage
- curseur réglable par plage
- ajustement de l'angle d'inclinaison par cran
- supports muraux synthétique
- ACS 20 ACC NY 126 France, valide jusqu'au 04.06.2025

#### Détails de l'article

EAN

4011097487199

#### Prix de design



#### Certificats / Eco-Responsabilité



#### Photo du produit



#### Plan géométral

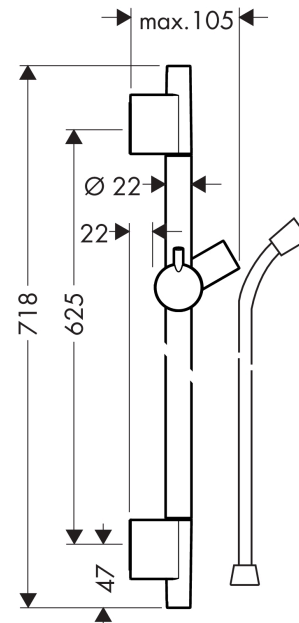

**Unica**  
**Barre de douche S Puro 65 cm avec flexible de douche**  
 Finition: **Chrome** Numéro d'article: **28632000**



Exemple de montage

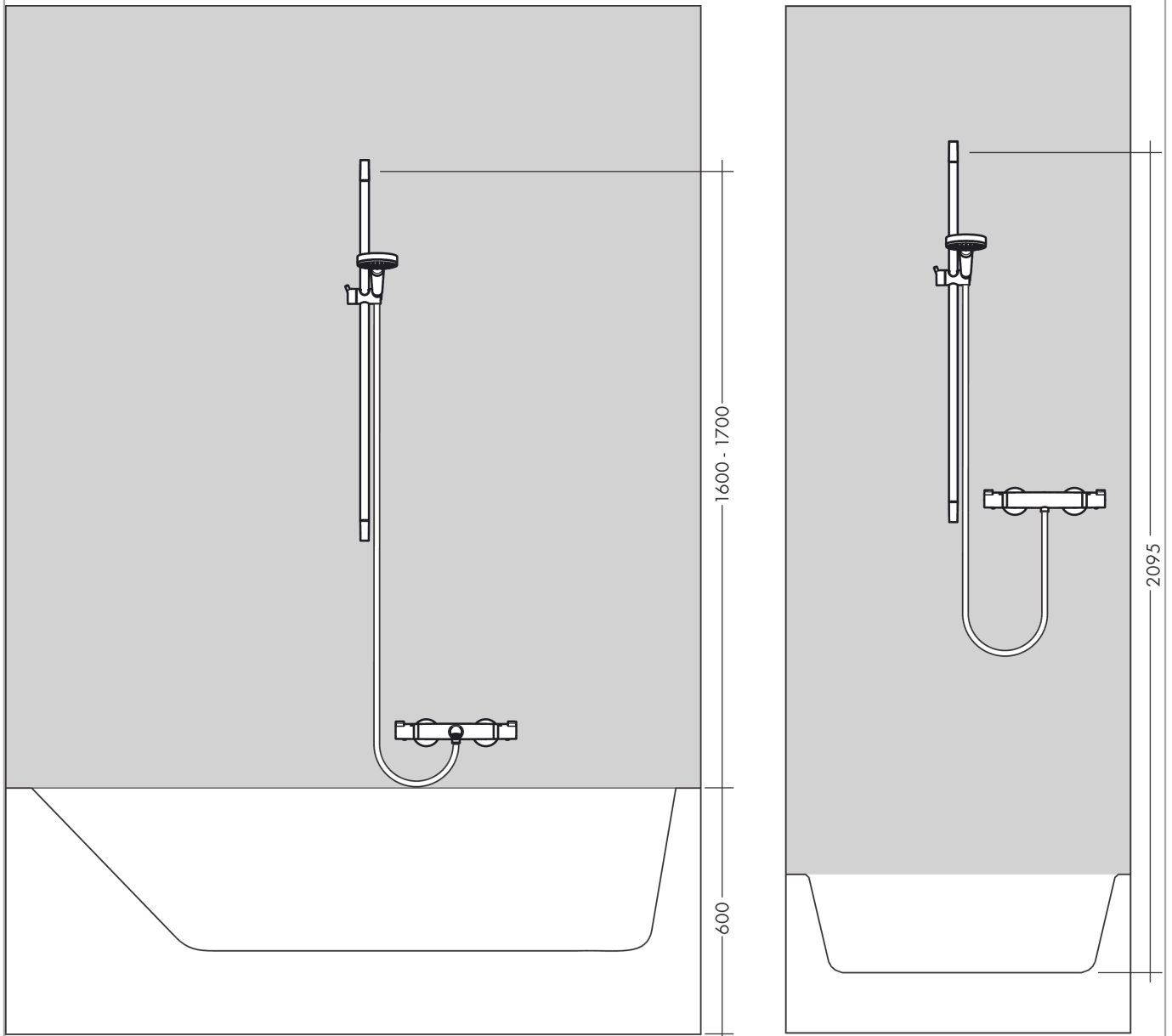

**Unica**  
**Barre de douche S Puro 65 cm avec flexible de douche**  
 Finition: **Chrome** Numéro d'article: **28632000**



Vue éclatée

Année de construction: >04/05

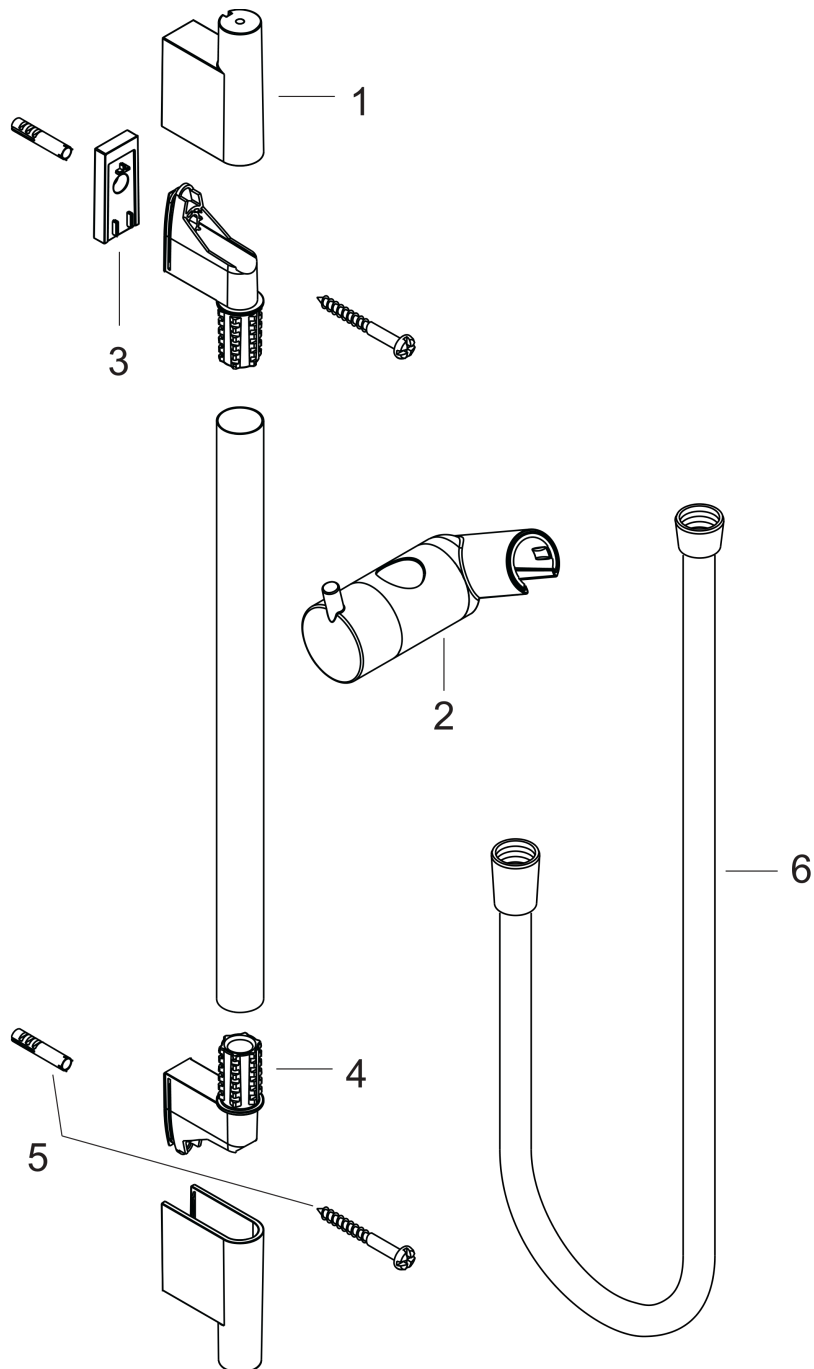

**Unica**  
**Barre de douche S Puro 65 cm avec flexible de douche**  
 Finition: **Chrome** Numéro d'article: **28632000**



## Liste des pièces détachées

Année de construction: >04/05

Pos.	Description	Numéro d'article	GP	UE
1	cache	97709000	42,11 €	1
2	curseur complet	97651000	91,00 €	1
3	cale de compensation 7 mm	97450000	-	1
4	fixation murale	96275000	13,58 €	1
5	set de fixation	96179000	16,31 €	1
6	flexible Isiflex'B 1,60 m	28276000	-	1

## Pulsify E

### Douchette bâton 100 1 jet EcoSmart

Finition: **Chrome** Numéro d'article: **24320000**



#### Description

##### Caractéristiques

- dimension: 100 x 25 mm
- PowderRain
- débit: 8 l/min sous 3 bars de pression
- tamis rinçable
- convient au chauffe-eau instantané
- Taxonomie UE: max. 8 l/min - DNSH (Do No Significant Harm)
- ACS 24 ACC LY 100, valide jusqu'au 27.02.2029
- NF077\_375-M1

#### Détails de l'article

EAN

4059625415375

#### Technologie



#### Prix de design



#### Certificats / Eco-Responsabilité



#### Photo du produit



#### Plan géométral

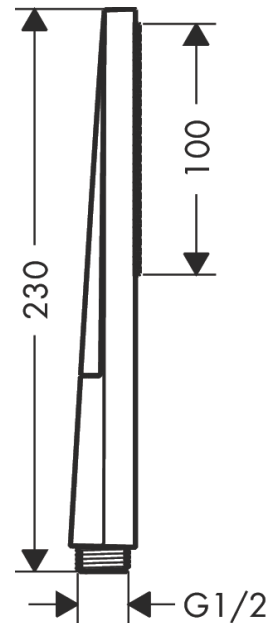



**Pulsify E**  
**Douchette bâton 100 1 jet EcoSmart**  
 Finition: **Chrome** Numéro d'article: **24320000**



Schéma d'écoulement

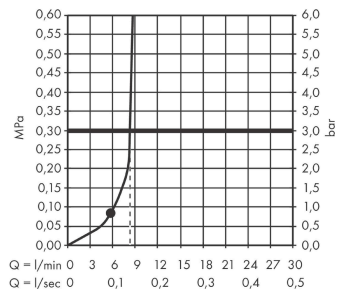

**Pulsify E**  
**Douchette bâton 100 1 jet EcoSmart**  
 Finition: **Chrome**    Numéro d'article: **24320000**



Vue éclatée

Année de construction: >04/23

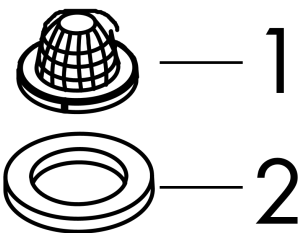
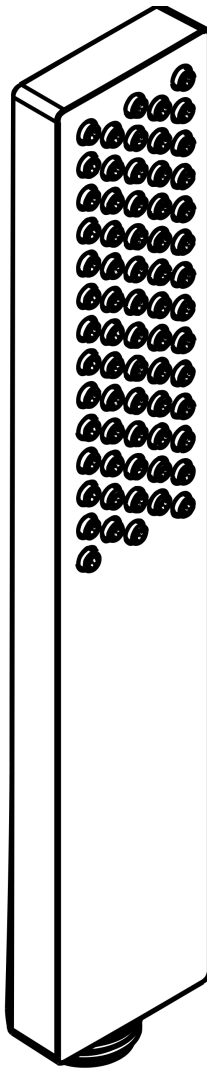

**Pulsify E**  
**Douchette bâton 100 1 jet EcoSmart**  
Finition: **Chrome** Numéro d'article: **24320000**



### Liste des pièces détachées

Année de construction: >04/23

Pos.	Description	Numéro d'article	GP	UE
1	filtre	92672000	-	1
2	joint	98058000	-	1